

Ansøgning

Aldumgaard Solenergipark

Hedensted Kommune

Dato: 30. juni 2023

Ansøgningens indhold:

- » Projektbeskrivelse
- » Lokal forankring
- » Tilblivelsen af projektareal
- » Tekniske forhold
- » Om Obton
- » Bilag

Introduktion

Obton A/S har identificeret et velegnet areal til udvikling af et solcelleanlæg i Hedensted kommune. Vi kalder projektet for Aldumgaard Solenergi-park. Projektarealet rummer et solcelleanlæg på 60 ha og er placeret 1 km sydvest for Stenderup by på en landbrugsmark med et svagt faldende terræn mod syd. Solcelleanlægget vil forventeligt have en installeret kapacitet på 75 MWp, hvilket vil kunne producere grøn strøm til cirka 17.000 husstande. Et godt bidrag til den grønne omstilling og forsyningssikkerhed.

Obton har tidligere fremsendt ansøgning for Aldumgaard Solenergi-park, som nu opdateres på baggrund af Hedensted kommunes reviderede retningslinjer og efter vedtagelse af 'Strategiske Energiplan 2023-2030'. Ansøgningen præsenterer et reduceret solcelleareal på 60 ha, der er reduceret fra det tidligere ansøgte areal på 128 ha.

Vi håber, at I vil se positivt på denne ansøgning, og ser frem til et godt samarbejde med kommunen og borgerne.

På vegne af Obton,

Andreas Brix Holm, Projektudvikler

Mobil: +45 2981 5660

Mail: abh@obton.com

www.obton.com

Projektbeskrivelse

Solenergipark

Obton søger om igangsættelse af planproces for en solenergipark sydvest for Stenderup, hvor byggefeltet til solceller udgør maksimalt 60 ha, i overensstemmelse med kommunens strategiske energiplan.

Der planlægges for etablering af fastmonterede sydvendte paneler (FT) eller øst-vest gående tracker-paneler (SAT), som følger solens bane.

Det illustrerede projektareal på kortet er placeret indenfor det tidligere ansøgte areal, og uden for Hedensted kommunes negativt udpegede arealer. Desuden er arealet udformet for at tilgodese lokalområdet udsigt til anlægget så de generes mindst muligt.

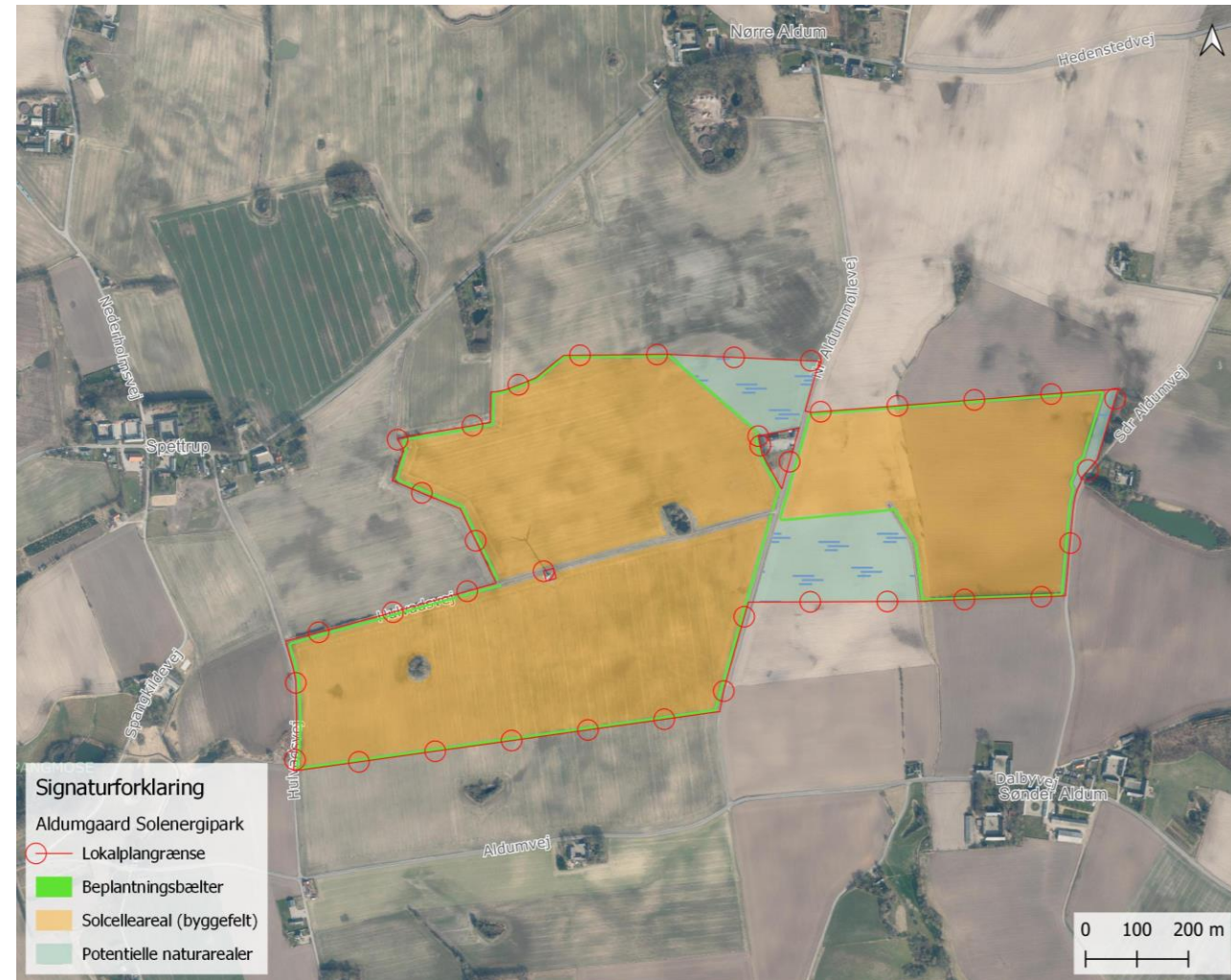

Nøgletal for projektet

Herunder angives solprojektets nøgletal, som er baseret på de estimater, der planlægges ud fra i den indledende fase.

Nøgletallene afspejler et matrikulært areal, som har undergået en reduktion igennem en arealscreening. Det betyder, at der som udgangspunkt ikke er indeholdt konflikter, som umuliggør tekniske anlæg, hvilket et solcellenlæg karakteriseres som.



Solcelleareal
60 ha



Kapacitet (FT)
75 MWp



Grøn pulje
3 mio. DKK



Årlig produktion
ca. **17.000**
husstandes årsforbrug



Op til
8 ha
udlagt til natur og
biodiversitet

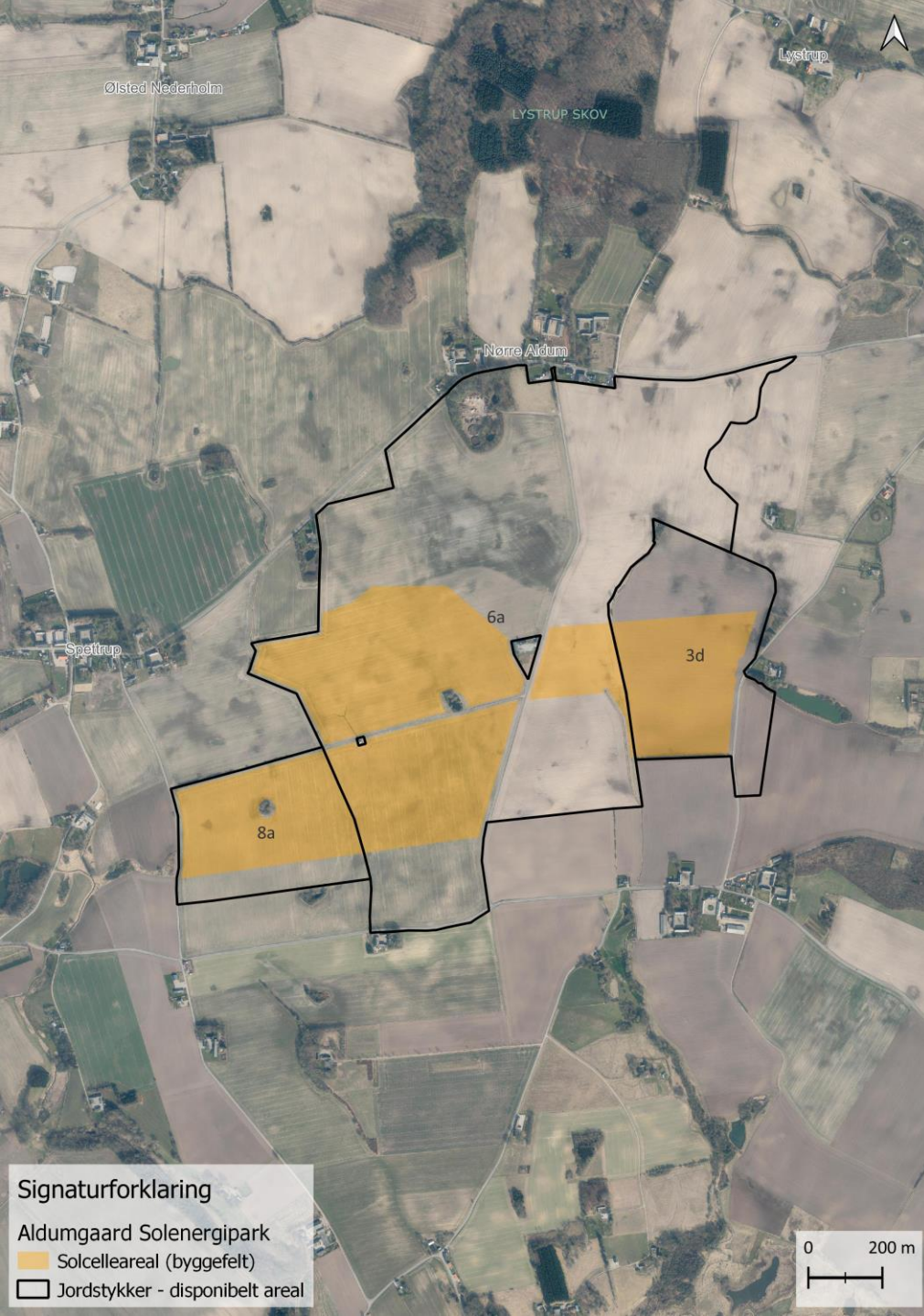

Matrikeloverblik

Matrikler i projektet:

- » 3d Sdr. Aldum By, Stenderup
- » 6a Nr. Aldum By, Stenderup
- » 8a Spettrup By, Urlev

Lokal forankring

Lokalforankring og bidrag

Projektet bringer betydelige økonomiske muligheder med sig i form af bidrag til Grøn Pulje, lokale rekreative- og/eller naturtiltag samt muligheden for medejerskab i energianlægget. Ved en installeret kapacitet i projektet på op til 75 MWp vil projektet bidrage med 3 mio. DKK til Grøn Pulje.

- Der er foretaget arealtilpasninger, således lokale forhold og naboer med særlig påvirkning har haft mulighed for at få indflydelse på projektet. Det er vigtigt for Obton, at både kommunens og lokale borgeres kendskab til området inddrages i processen i forhold til eventuelle videre tilpasninger.
- Der etableres afskærmende beplantning ved samtlige grænser af projektarealet, og via dialogen med lokalområdet åbnes der op for rekreative tillæg til parken, hvilket konkret drøftes i en arbejdsgruppe med lokale borgere.

Endeligt er det vigtigt at fremhæve betydningen af, at en lokal grøn energikilde på længere sigt kan være med til at sikre stabile, lave energipriser.



Lokalforankring fortsat

Tidslinje for lokal forankring og arealtilpasning:

Forår 2022

- » Naboaftaler indgået for 3 beboelsesejendomme

8. Juni 2022

- » Borgermøde i Stenderup forsamlingshus

Vinter 2022/2023

- » Bearbejdning af projektarealet, tilpasning til naboer med særlig påvirkning

20. juni 2023

- » Møde med borgerforeningen Stenderup

Juni 2023

- » Yderligere bearbejdning af projektarealer, efter input fra lokale borgere

Efterår 2023

- » Arbejdsgruppemøder, med fokus på natur- og rekreative projekttiltag

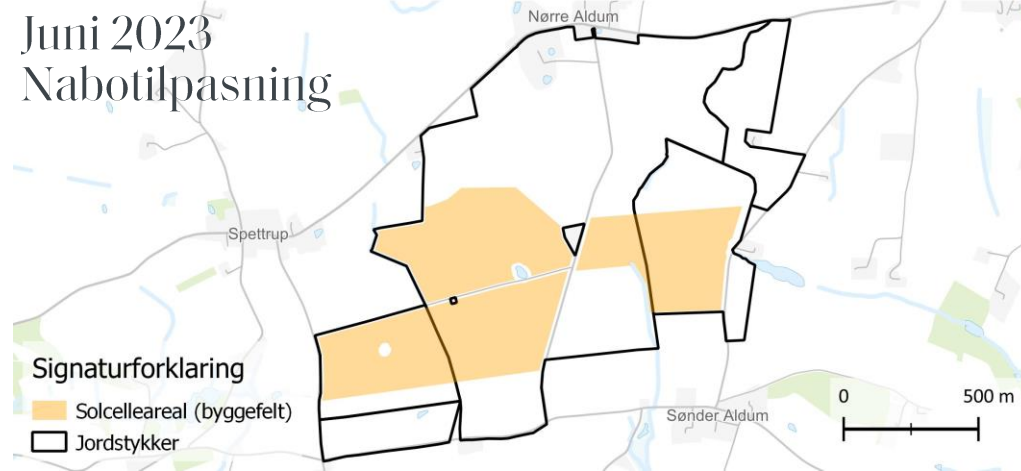
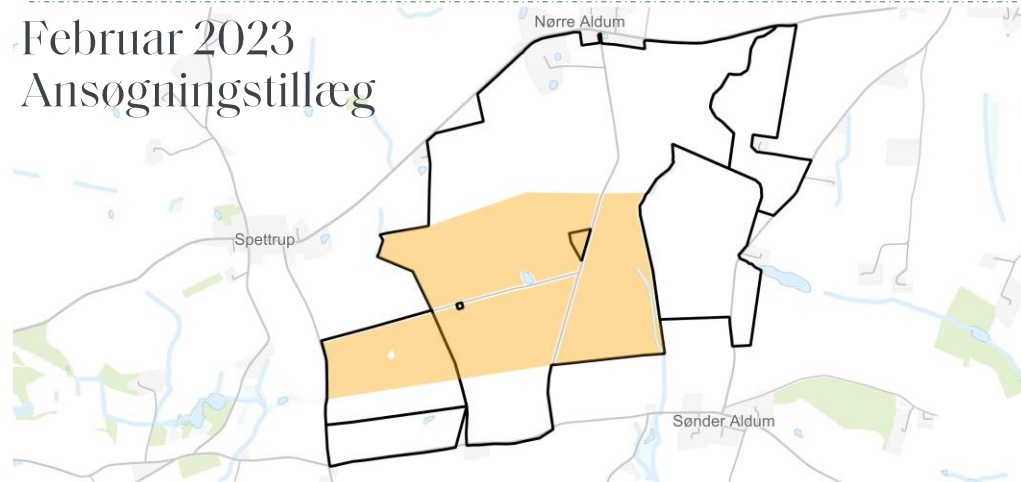
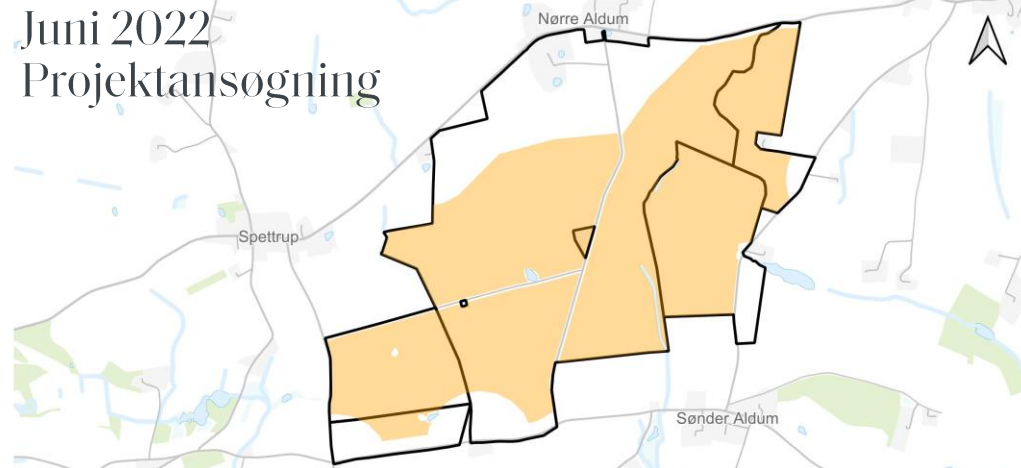

Projektets nære naboer

- » Obton har analyseret afstande til beboelsesejendomme, samt beskrevet tiltag for de enkelte beboelsesejendomme inden for 500m af lokalplansarealet.
- » Der findes i nærområdet følgende antal beboere:
 - » 2 beboelsesejendomme indenfor 200m af lokalplansarealet, hvor naboaftaler er indgået (røde punkter)
 - » 43 beboelsesejendomme i nærområdet mellem 201m og 500m af lokalplansarealet (lyserøde punkter)
- » Den samlede oversigt med nærmere beskrivelser er vedlagt ansøgningen som bilag



Medejerskab i projektet

Obton tilbyder lokalområdets borgere mulighed for at investere i projektet gennem et lokalt ejet naboselskab.

Der tilbydes en model, der i hovedtræk afspejler vilkårene fra den tidligere køberetsordning, som var en ordning under 'Loven om fremme af vedvarende energi'.

Konkret vil naboer kunne købe andele til kostpris, hvor andelsprisen forventes at udgøre 4-6.000kr per andel.

Samlet set sikrer det et stabilt afkast på investeringen over de næste 30 år, hvilket bidrager markant til følelsen af lokal forankring.

Obton ønsker at afstemme den endelige udformning af modellen i samråd med kommunen, så eksempelvis andelsstørrelser og fordelingsnøgler harmonerer med kommunens ambitioner for lokalområdet.



Mulighed for indarbejdelse af Rekreative værdier



Stendynger eller
store træstammer er
gode levesteder for
insekter og smådyr.



Projektet rummer flere muligheder
for at fremme biodiversitet.
Spildarealer mellem anlæg og matrikelskel
kan eksempelvis bruges til blomstermarker.

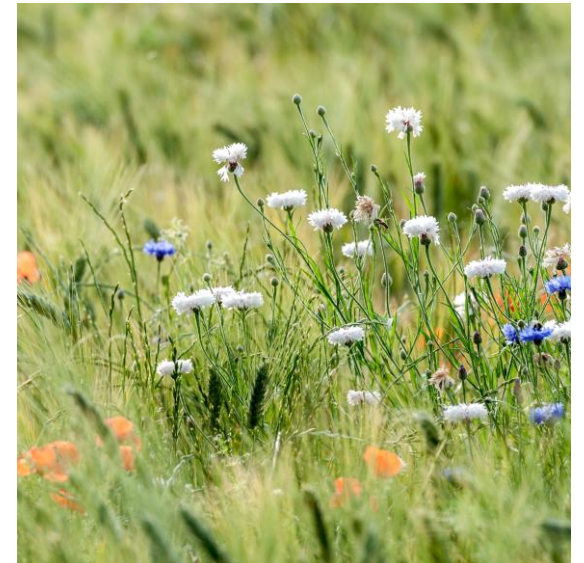

Nr Aldummøllevej 2

Obton har indgået betinget købsaftale af ejendommen beliggende på Nr Aldummøllevej 2.

Ejendommen består af en beboelsesejendom, samt selskabslokaler og lagerbygning. Selskabslokalerne, herunder den gamle mølle, og tilhørende udearealer påtænkes at udvikles til et besøgscenter for solenergi-parken.

Besøgscenteret kan bruges af lokale borgere, skoleklasser med mere, med det formål at:

- Oplyse om vedvarende energi
- Være et udflugtsmål



Tilblivelsen af projektarealet

Konfliktscreening af projektområde

Forud for ansøgning til opstart af planproces har projektet gennemgået en indledende screeningsproces. Her analyseres arealets potentiale for teknisk anlæg, på baggrund af kommunens retningslinjer og øvrige konflikter i området.

Resultatet af screeningen er præsenteret på kortet til højre. Ligeledes er de planmæssige forhold projektet skal forholde sig til illustreret i tabelform på næste side.

Projektområdet har efter tilretning til kommunens negativt udpegede arealer ingen konfliktende bindinger, som fx beskyttet natur eller lignende. Dog omslutter solcellearealet to mindre §3-beskyttede vandhuller, som skal undersøges nærmere i planforløbet. I den indledende screening forligger der ingen naturværdier i vandhullerne, som bliver påvirket negativt af et solenergianlæg.

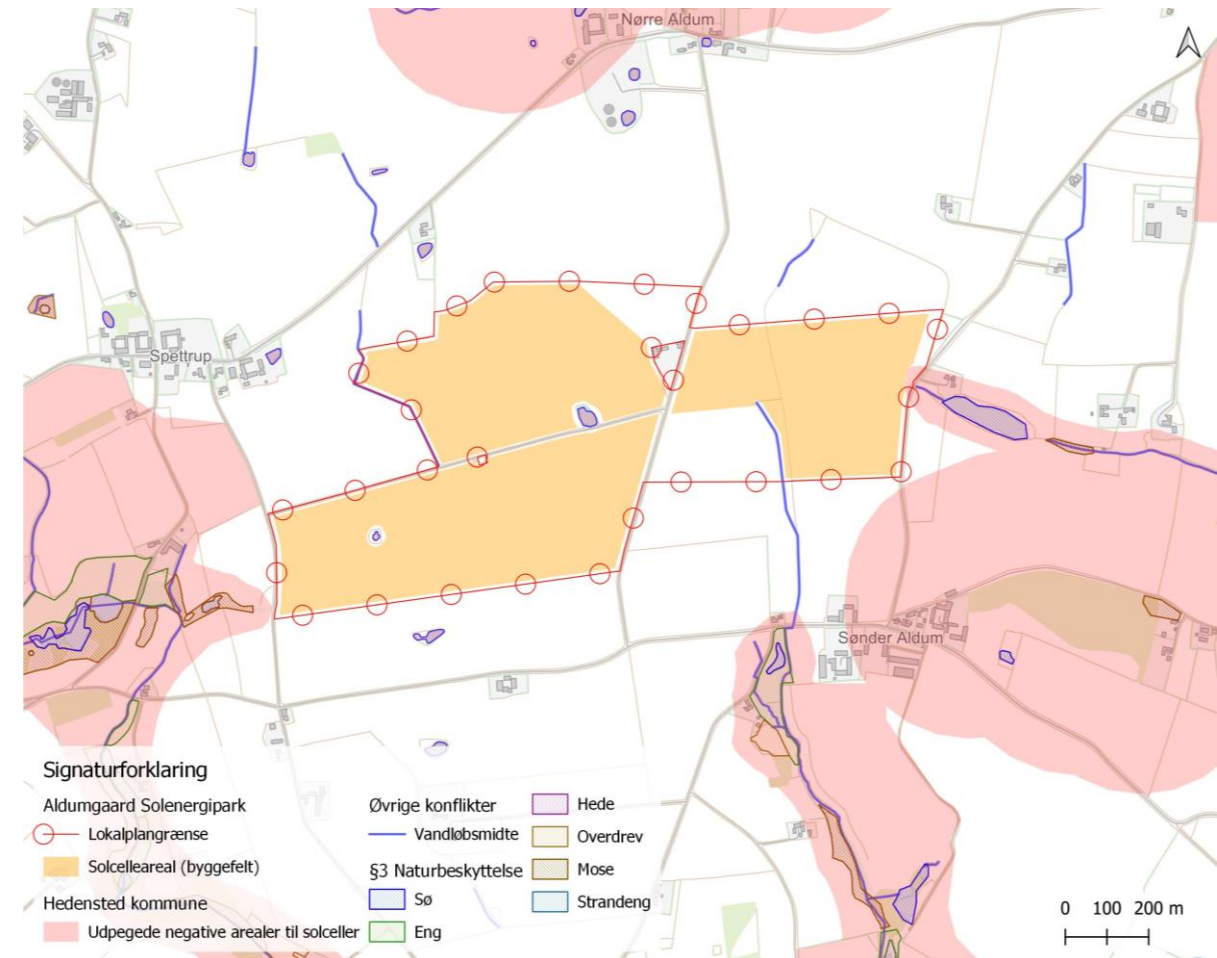

Screeningsresultat

Vurdering af planmæssige forhold			
Kategori	Emne	Relevant	Ikke relevant
Landskaber	Bevaringsværdige landskaber		X
	Større sammenhængende landskaber		X
	Økologiske forbindelser		X
	Særlige geologiske værdier		X
	Kulturhistoriske bevaringsværdier		X
	Værdifulde kulturmiljøer		X
	Kystnærhedszone		X
Områdeinteresser	Terræn		X
	Råstofområder		X
	Jordbundsforhold		X
	Grundvand, vandindvending og overfladevand	X	
	Lavbundsområder		X
	Lufthavne		X
Natur, flora & fauna	Natura 2000-områder		X
	Fredskov og Skovbyggelinjer		X
	Vandløb og Sø- og å-beskyttelseslinjer		X
	§ 3-Beskyttede områder	X	
	Natur, Dyreliv, bilag IV-arter	X	
Fredninger & kulturarv	Fredede områder		X
	Kulturarvsarealer		X
	Fredede fortidsminder og beskyttelseslinjer		X
	Beskyttede sten- og jorddiger		X

Områdeinteresser

- Grundvand, vandindvending & overfladevand

Beskyttelse af grundvandet og grundvandsressourcen er fastlagt gennem bestemmelserne i Vandforsyningsloven. Denne beskyttelse omfatter blandt andet kortlægning af grundvandsressourcens forekomst, kvalitet og kvantitet, udpegning af arealer og områder med særlige beskyttelseskrav og gradueringer af interesser samt udarbejdelse af indsatsplaner for konkrete aktiviteter til sikring og beskyttelse af grundvandsressourcen.

For projektarealet er nedenstående interesser gældende:

- » Grundvandsinteresse område: OSD og Indsatsområde
- » OSD: Projektområdets arealer ligger indenfor område **med** særlige drikkevandsinteresser (OSD-område) og grundvandsindsatsområde

Ved at omlægge fra konventionelt landbrug til solenergianlæg, vil grundvandet ikke længere være udsat for nedsivning af gødning og pesticider. Anlægget udleder ikke grundvandsskadelige stoffer i hverken anlægs- eller driftsfasen, og man vil derfor fjerne pesticider og andre kvælstoffer fra områdets grundvand i 30 år. Panelerne vil skulle vaskes 1-2 gange årligt alt efter vejrforhold, og denne proces forgår med brug af rent vand uden tilsætning af rengøringsmiddel eller andre kemikalier.

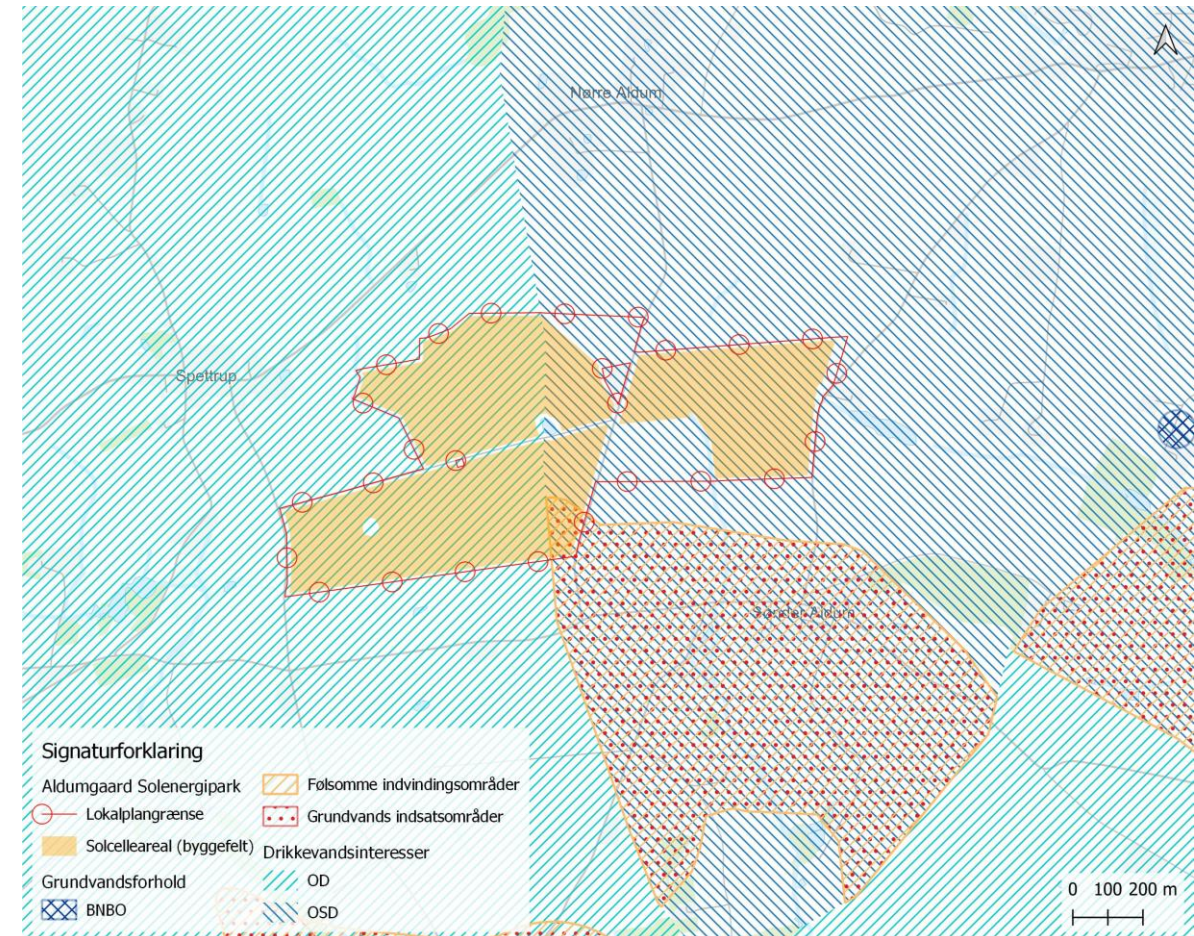

Natur, flora & fauna

- Natur, dyreliv og bilag IV-arter

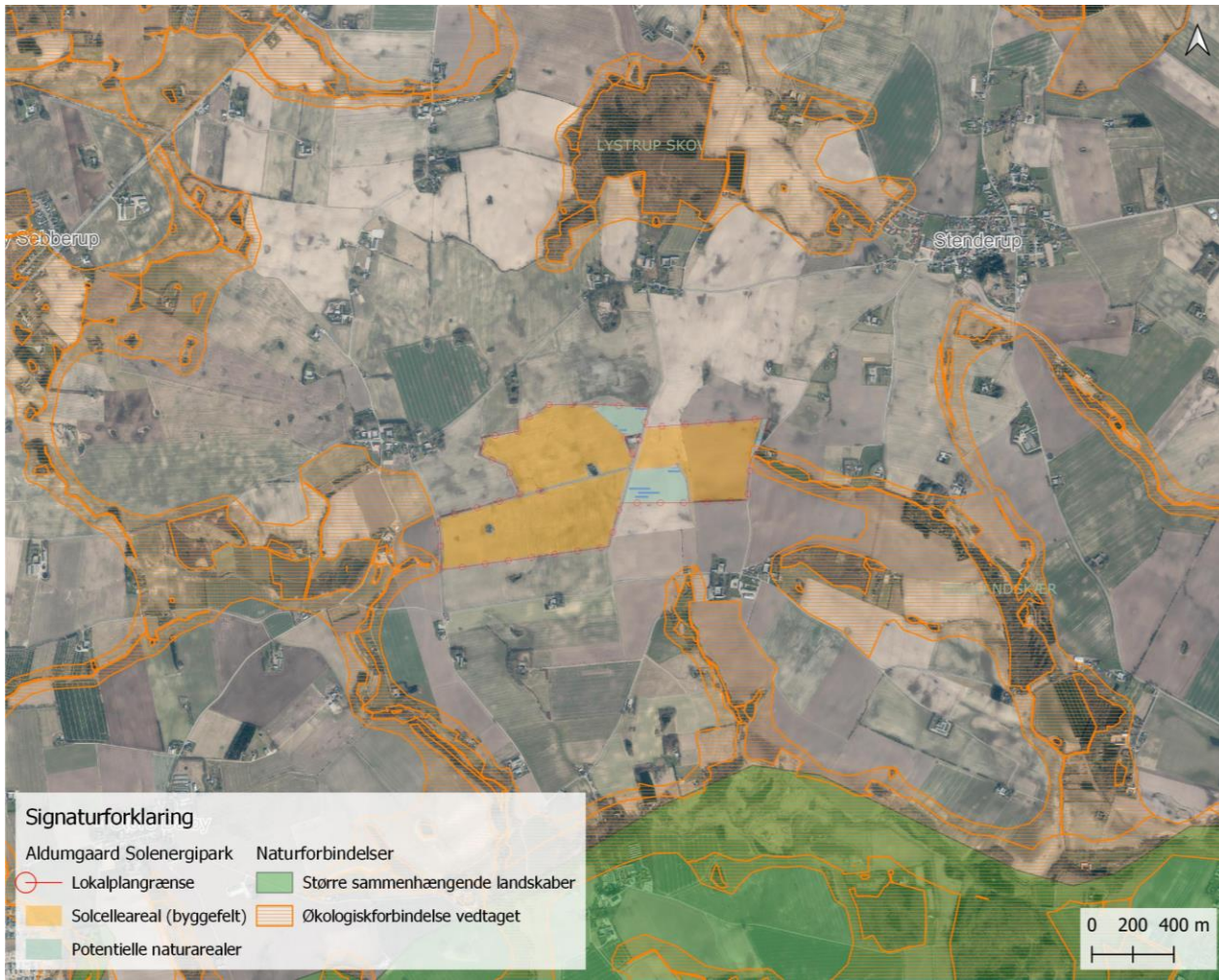

- » Alle arealer i projektområdet er konventionelt dyrket landbrugsjord. Ved etablering af solenergianlæg skabes der grundlag for mere natur, hvilket giver en mere diversificeret og naturlig flora. På områder, som ikke kan benyttes til solceller, kan der foretages småbeplantning, som skaber biologisk variation, der øger biodiversiteten, ligesom der kan tilrettelægges for spisekammer til områdets naturlige fauna.
- » Solenergianlægget vil blive omkranset af et vildthejn på 160-180 cm i højden, således adgangen begrænses til teknisk personale.
- » Trådhegn placeres mellem paneler og beplantningsbæltet og hæves ca. 20 cm over jordoverfladen, så små og mellemstore pattedyr kan passere uhindret under hegnet.
- » I det videre forløb vil der blive tilknyttet faglige eksperter fra førende rådgivningsvirksomheder med speciale i planlægning og miljø, som vil undersøge de biologiske forhold nærmere.

Natur og biodiversitet i projektet

- » Det er Obtons hensigt, at solenergianlægget etableres med udgangspunkt i områdets karakterer for derigennem at bidrage positivt til en øget biodiversitet.
- » Obton lægger op til at projektet kan udlægge arealer til natur og biodiversitet på op mod 8 ha. Disse arealer er placeret i nord, syd og øst.
- » Erfaring fra andre europæiske lande viser, at jordbaserede solenergiparker skaber optimale forhold for både dyr og planter. Jorden får fred og ro til at udvikle sig vildt, hvorigennem biodiversiteten kan blomstre.
- » Beplantningsbælter udvælges med hensyn til eksisterende natur.
- » Beplantning, vedligeholdelse og fårehold kan med fordel udbydes og håndteres af lokale arbejdstagere for derigennem at sikre lokal forankring.



Signaturforklaring

- Lokalplangrænse
- Solcelleareal (byggefelt)
- Potentielle naturarealer



Tekniske forhold

Nettilslutning

- » Sideløbende med den kommunale planlægningsproces foregår et tæt samarbejde med det lokale netselskab om mulighederne for tilslutning af solenergianlægget.
- » Forventeligt tilsluttes solenergianlægget til netstationen ved Bjerre, som ligger cirka 3,7 km øst for projektarealet i fugleflugt
- » Forventeligt kan solenergianlægget tilsluttes netstationen i Bjerre i løbet af 2025

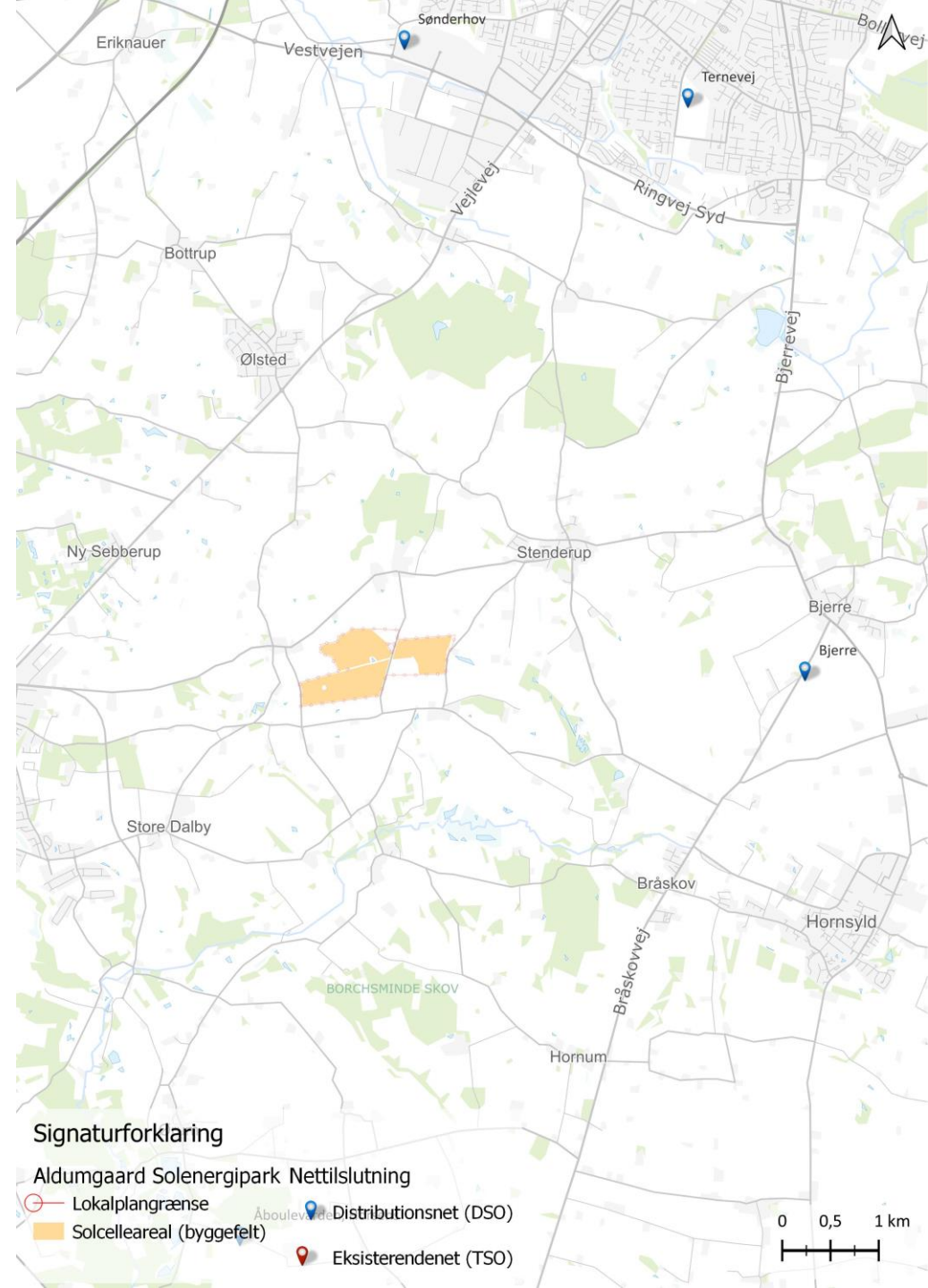

Principtegning

» Anlægget forventes etableret med fastmonterede sydvendte paneler eller øst-vest bevægende trackere i en højde på op til 3,5 meter over terræn.

» Der vil være en frihøjde under panelernes laveste del for at undgå skyggepåvirkninger fra vildtbeplantning og for at give passage til eventuelle dyr.

» Panelerne vil også optage sollys på bagsiden (bifacial) og være indrammet i anodiseret aluminium.

» Panelerne forventes at have en afstand mellem hver række (fra nord til syd) på 2-4 meter og sat på stolper af galvaniseret stål, der nedrammes i en dybde på 1,5-3 meter under terræn bl.a. afhængig af jordbundsforhold.

» På bagsiden af solcellepanelerne eller for enden af en række solcellepaneler monteres inverttere, der samler og omformer den producerede strøm.

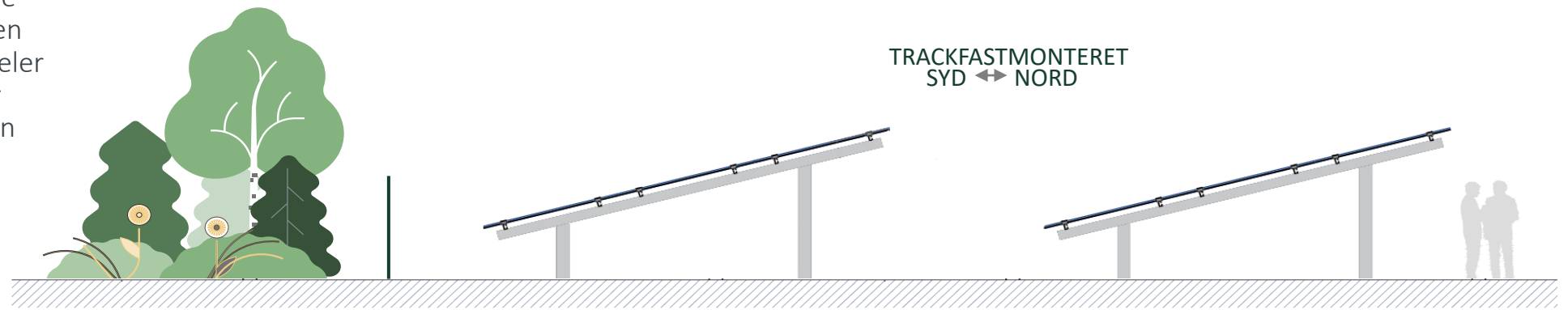
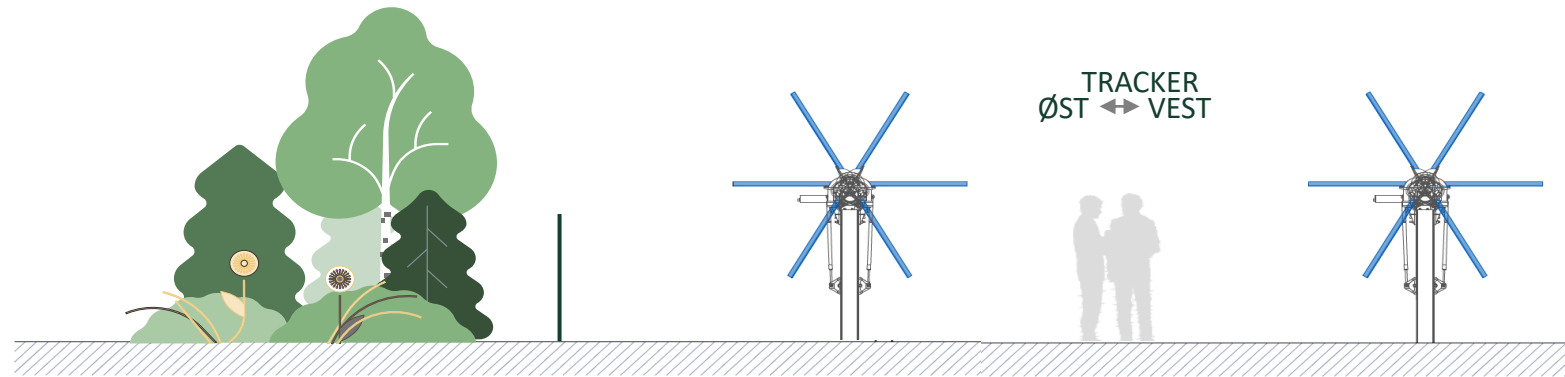

Om Obton



1.728

TOTAL MWp

BELGIEN – FRANKRIG
TAIWAN – TYSKLAND
GRÆKENLAND
ENGLAND – UNGARN
IRLAND – ITALIEN
POLEN – HOLLAND
AUSTRALIEN – CHILE
CANADA – JAPAN

+1.400

SOLENERGIPARKER

i drift/på vej i drift

+26

DKK
MIA.

AKTIVER UNDER
FORVALTNING

INVESTORER

+4.200

*Private investorer og
selskabsinvestorer i Danmark*

#9 I EUROPA
SOLARPLAZA

Obton arbejder for FN's Verdensmål



VERDENSMÅL
for bæredygtig udvikling





ESG-rapport

Læs hvordan Obton A/S arbejder med ESG.

Læs mere | Obtons årsrapport for 2022

Bilag

Bilag

- » Bilag 1: Ejendomsliste 500 meter
- » Bilag 2: Lokalplansareal (Shapefil)
- » Bilag 3: Solcelleareal (byggefelt) (Shapefil)